

Por favor lea este instructivo antes de usar el producto

Please Read and Save this Use and Care Book



Plancha

Iron



Registre su producto en la Internet en el sitio Web
www.prodprotect.com/applica
y tendrá la oportunidad de GANAR \$100,000!

Register your product online at www.prodprotect.com/applica,
for a chance to WIN \$100,000!



USA/Canada
Mexico

1-800-231-9786
01-800-714-2503

www.blackanddecker.com

Accesorios/Partes (EE.UU./Canadá)
Accessories/Parts (USA/Canada)
1-800-738-0245

Modelo
Model

□ D5501

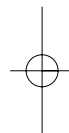

INSTRUCCIONES IMPORTANTES DE SEGURIDAD

Cuando se utilizan aparatos eléctricos, especialmente en la presencia de los niños, siempre se debe tomar ciertas medidas de seguridad, incluyendo las siguientes:

- LEA TODAS LAS INSTRUCCIONES ANTES DE UTILIZAR EL PRODUCTO.
- Utilice la plancha solamente con el fin previsto.
- A fin de evitar el riesgo de un choque eléctrico, no sumerja la plancha en agua ni en ningún otro líquido.
- Siempre ajuste la plancha a la posición de apagado (OFF) antes de conectarla o desconectarla de la toma de corriente. Nunca tire el cable para desconectar el aparato; sujete el enchufe y hale con cuidado.
- No permita que el cable entre en contacto con las superficies calientes. Espere que la plancha se enfríe bien antes de guardarla. Enrolle el cable holgadamente alrededor de la plancha.
- Siempre desconecte la plancha cuando no esté en uso y cuando llene o vacíe el tanque de agua.
- No utilice la plancha si el cable o el enchufe presentan algún desperfecto, si la ha dejado caer o dañado. Para evitar el riesgo de un choque eléctrico, no desarme la plancha. Acuda a una persona de servicio calificada. El reensamblaje incorrecto de la plancha puede ocasionar el riesgo de un choque eléctrico.
- Se requiere supervisar de cerca todo aparato eléctrico al ser utilizado por o en la presencia de los niños. Nunca descuide la plancha mientras permanece enchufada ni sobre la tabla de planchar.
- Pueden ocurrir quemaduras al tocar las piezas metálicas, el agua caliente, o el vapor que emite la plancha. Tenga cuidado al invertir una plancha de vapor ya que puede haber agua caliente adentro del tanque.

INSTRUCCIONES ESPECIALES

- Para evitar una sobrecarga eléctrica, no utilice ningún otro aparato de alto consumo de corriente en el mismo circuito.
- Si el uso de un cable de extensión es indispensable, se debe de utilizar uno de 10 amperios. Los cables de menor amperaje se pueden sobrecalentar. Se debe tener cuidado de acomodar el cable de manera que nadie lo hale ni se tropiece.

CONSERVE ESTAS INSTRUCCIONES.

ENCHUFE POLARIZADO (Modelos 120V solamente)

Este artefacto posee un enchufe polarizado (un contacto es más ancho que el otro). Para reducir los riesgos de choque eléctrico, este enchufe entra en un contacto polarizado de una sola manera. Si el enchufe no entra en su contacto, inviértalo. Si aun así no entra, busque la ayuda de un electricista calificado. No intente hacerle ninguna modificación al enchufe.

TORNILLO DE SEGURIDAD



Advertencia: Este aparato cuenta con un tornillo de seguridad para evitar la remoción de la cubierta exterior del mismo. A fin de reducir el riesgo de incendio o de choque eléctrico, **por favor no trate de remover la cubierta exterior.** Este producto no contiene piezas reparables por el consumidor. Toda reparación se debe llevar a cabo únicamente por personal de servicio autorizado.

Nota: Si el cordón de alimentación es dañado, en América Latina debe sustituirse por personal calificado o por el centro de servicio autorizado.

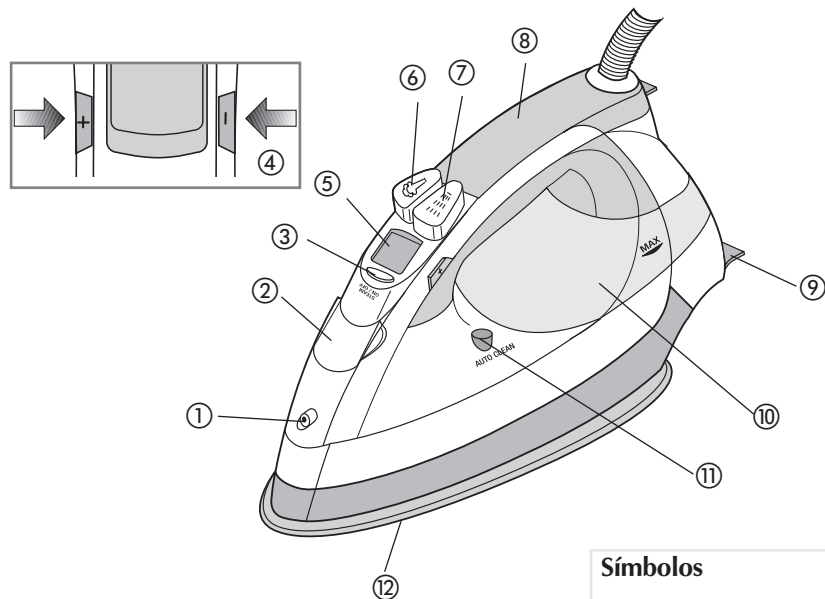
Este producto puede variar ligeramente del que aparece ilustrado.



Símbolos

-  Emisión de vapor
-  Pulverizador
-  Apagado automático

1. Boquilla de rocío
2. Tapa de llenado de agua
3. Botón On/Off (encendido/apagado) de vapor
4. Botones de selección de la temperatura de la tela (+ y -)
5. Pantalla digital multilingüe
6. Botón de vapor
7. Botón de rocío
8. Mango Comfort Grip™
9. Talón de descanso
10. Tanque de agua
11. Botón de limpieza automática (AUTO CLEAN®)
12. Suela

Como usar

Este electrodoméstico es para uso doméstico únicamente.

CÓMO EMPEZAR

Retire todas las etiquetas, calcomanías o rótulos pegados al cuerpo o a la placa de asiento de la plancha.

Nota: Utilice agua de la llave para llenar el tanque de la plancha. No utilice agua procesada.

Importante: para obtener un óptimo rendimiento, deje que la plancha se caliente durante 90 segundos antes de comenzar a planchar.

CÓMO LLENAR EL TANQUE DE AGUA

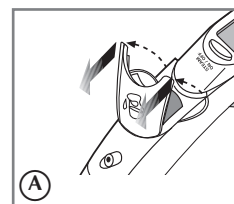

1. Sujete la tapa de llenado de agua por los costados y hale hacia afuera para abrir (A).

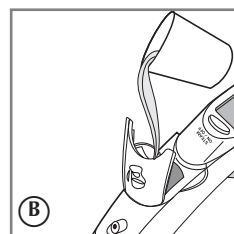

2. Incline la plancha y con una taza de medir limpia, vierta el agua en el orificio de llenado hasta que llegue a la marca de nivel MAX (máximo) en el tanque de agua (B). No pase de esa marca.

3. Cierre la tapa de llenado de agua.

Nota: si necesita agregar más agua mientras plancha, desenchufe la plancha y siga los pasos anteriores.

4. Enchufe la plancha a una toma de corriente eléctrica.

- La plancha emite algunos bips.
- La ventana de la pantalla digital se enciende y aparece la configuración de tela 1 (ACRYL) con una flecha hacia arriba que titila y un círculo alrededor del símbolo de plancha (C).

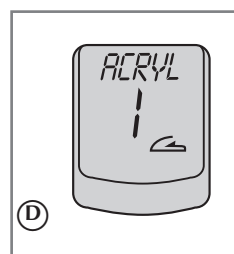
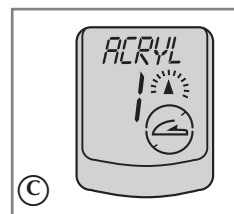

5. Una vez que la plancha alcanza la temperatura actual, emite un bip, y en la pantalla, aparecen la temperatura configurada, el tipo de tela y el símbolo de plancha sin el círculo (D).

CÓMO SELECCIONAR LA TEMPERATURA PARA LA TELA

1. Lea la etiqueta de la prenda para ayudarle a determinar el tipo de tela.

Consejo: Si no está seguro de cuál es la fibra de la tela, haga una prueba en un área pequeña (en una costura interior o en el dobladillo) antes de planchar.

2. Una vez que determine el tipo de tela, seleccione la configuración de temperatura adecuada (del 1 al 7).

Para configurar la temperatura de la tela:

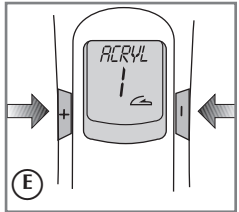

1. Use los botones que se encuentran a cada lado de la ventana de la pantalla digital (E).
2. Presione el botón (+) para seleccionar una configuración más alta.
3. Presione el botón (-) para seleccionar una configuración más baja.

Consejo: Como guía, la pantalla digital muestra el número de configuración con el tipo de tela correspondiente.

4. Una vez que la plancha alcanza la temperatura seleccionada, emite un bip y muestra el número de la temperatura seleccionada con el tipo de tela correspondiente y el símbolo de plancha.

CÓMO PLANCHAR CON VAPOR

Tecnología de vapor Smart Steam™

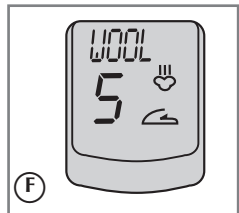

El sistema Smart Steam™ produce automáticamente produce vapor en las posiciones de temperaturas entre 5 y 7 (F).

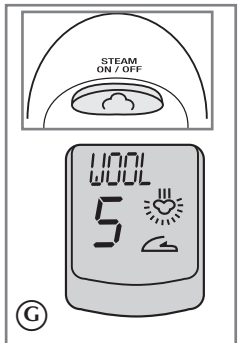

Presione el botón de encendido/apagado (On/Off) de vapor para encender la función de vapor. El símbolo de vapor titila indicando que la función de vapor está activada (G).

Emisión de vapor

Úselo para eliminar las arrugas más difíciles.

1. Con el tanque de agua lleno hasta la marca de nivel MAX, presione el botón de selección de temperatura de tela para seleccionar la configuración adecuada (entre 5 y 7) para su tela. Lea la etiqueta de la prenda para ayudarlo a determinar el tipo de tela.

Nota: El vapor se apaga automáticamente entre las configuraciones 1 y 4.

2. Cuando seleccione la configuración adecuada, espere que la plancha emita un bip muestre la configuración deseada.

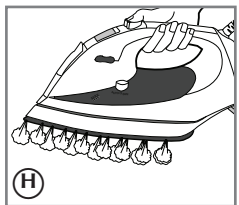

3. Presione el botón de vapor para generar una ráfaga de vapor (H). Para lograr un mejor rendimiento, deje transcurrir un intervalo de 5 segundos entre una ráfaga y otra.

Importante: Siempre pare la plancha sobre el talón de descanso cuando esté encendida pero no en uso.

Vapor vertical

Úselo para eliminar arrugas de la ropa colgada y las cortinas.

1. Asegúrese que el tanque de agua esté lleno hasta la marca de nivel MAX y que la plancha esté enchufada en la toma de corriente eléctrica.
2. Cuelgue la prenda que va a planchar al vapor en un gancho. (Las cortinas o los cortinados se pueden planchar al vapor una vez colgados.)
3. Presione el botón de selección de temperatura de la tela para seleccionar la configuración adecuada (entre 5 y 7) para su tela.

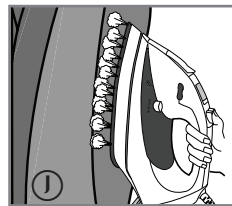

4. Mantenga la plancha cerca de la tela pero sin tocarla.
5. Estire la tela con la mano que le queda libre y bombee el botón de emisión de vapor mientras pasa la plancha sobre la tela (J).

Importante: Siempre pare la plancha sobre el apoyo de la base cuando esté encendida pero no en uso.

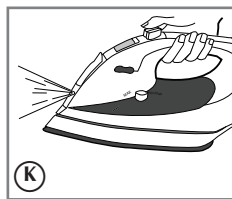

CÓMO USAR EL ROCIADOR

Úselo para humedecer las arrugas más rebeldes en cualquier configuración (K).

1. Asegúrese que la plancha esté llena de agua.
2. Al usarlo por primera vez, bombee el botón del pulverizador varias veces.

CÓMO PLANCHAR SIN VAPOR

Nota: puede usar el botón On/Off de vapor para apagar la función de vapor en todas las configuraciones (1-7).

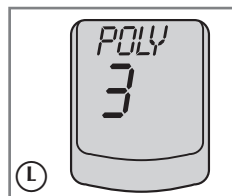

1. Seleccione 1, 2, 3 ó 4 para planchar sin vapor (L). El sistema Smart Steam™ se apagará automáticamente y no se generará vapor.
2. Para planchar en seco en configuraciones más altas, vacíe el agua de la reserva para impedir que se forme vapor.
3. Enchufe la plancha, espere que la plancha emita un bip y la pantalla digital muestre la configuración deseada. Si el símbolo de vapor está titilando, presione el botón On/Off de vapor para apagar la función de vapor.

de vapor está titilando, presione el botón On/Off de vapor para apagar la función de vapor.

Consejo: el símbolo de vapor queda fijo para indicar que la función de vapor está apagada.

CÓMO VACIAR EL TANQUE DE AGUA (OPCIONAL)

Nota: no es necesario vaciar el agua después de cada uso.

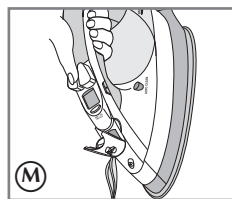

1. Desenchufe la plancha y deje que se enfríe.
2. Para dejar salir el agua, sostenga la plancha sobre un fregadero con la punta hacia abajo. El agua sale a través del orificio de llenado (M).

FUNCIONES ESPECIALES

Como ajustar el lenguaje

La plancha cuenta con una pantalla digital multilingüe que le permite seleccionar entre inglés, francés o español.

Para ajustar el lenguaje (N):

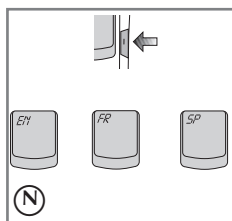

1. Para inglés, presione y sostenga el botón (-) por (2) segundos hasta que la pantalla exhiba las letras EN.
2. Para francés, presione y sostenga el botón (-) por 2 segundos nuevamente hasta que la pantalla exhiba las letras FR.
3. Para español, presione el botón una vez más hasta que la pantalla exhiba las letras ES.

Nota: Los idiomas aparecen en el orden citado anteriormente.

4. Para ajustar el lenguaje que aparece en la pantalla, presione el botón (+) o espere tres (3) segundos antes de cambiarlo.

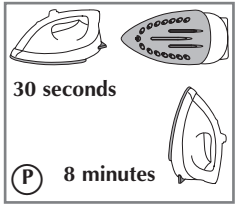

Apagado automático triple

La función de apagado automático de su plancha funciona de la siguiente manera:

- La plancha se apagará al cabo de 30 segundos de inactividad si se deja sobre la suela o apoyada de costado. Si se deja en posición vertical sobre el talón de descanso, se apagará al cabo de 8 minutos de inactividad (P).
- La unidad emite un bip y el símbolo de APAGADO AUTOMÁTICO ☀️ titila en la pantalla digital para informarle que la plancha ha dejado de calentar (Q).
- Al cabo de algunos segundos, la luz de la pantalla digital se apaga.
- Si usted levanta la plancha, se activa un sensor de movimiento interno y la plancha comienza a calentarse nuevamente.

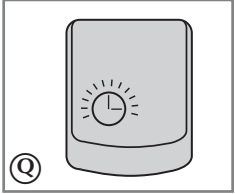

Consejo: es posible que tenga que mover la plancha o agitarla suavemente.

- La unidad emite un bip, se enciende la luz de la pantalla digital y vuelve a mostrar la temperatura configurada.

Nota: espere que la plancha vuelva a calentarse por completo antes de reanudar la operación.

Sistema de antigoteo

El sistema antigoteo impide que se formen manchas de agua a bajas temperaturas.

Sistema de limpieza automática

Nota: Si aparece el símbolo del sistema de limpieza automática en la ventana digital, esto significa que la unidad necesita limpieza. Siga las instrucciones bajo la sección Sistema de limpieza automática (AUTO CLEAN®)

Cuidado y limpieza

Este producto no contiene piezas que el consumidor pueda reparar. En caso de requerir mantenimiento, envíelo al personal de servicio calificado.

Cómo limpiar las superficies externas

1. Asegúrese que la plancha esté desenchufada y se haya enfriado por completo. Repase la placa de asiento y las superficies externas con un paño suave humedecido con agua. Agregue un detergente doméstico suave. Nunca use abrasivos, limpiadores agresivos, vinagre ni esponjas abrasivas que puedan rayar o decolorar la plancha.
2. Luego de la limpieza, haga funcionar el vapor de la plancha sobre un trapo viejo para eliminar cualquier residuo que pueda haber quedado en los orificios de vapor.

Sistema de limpieza automática (AUTO CLEAN®)

Para mantener los orificios de vapor libres de suciedad acumulada, realice el siguiente procedimiento una vez al mes, aproximadamente.

1. Llene el tanque de agua muy por debajo de la marca de nivel MAX. Enchufe la plancha.
2. Gire el selector de telas hasta la configuración 6 y pare la plancha sobre el talón de descanso.
3. Espere que la plancha emita un bip y que aparezca el número de temperatura correspondiente en la pantalla digital.
4. Desenchufe la plancha y sosténgala sobre un fregadero con la suela hacia abajo.

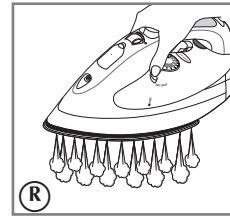

5. Presione el botón AUTO CLEAN® y manténgalo presionado. Tenga cuidado, ya que después de varios segundos, saldrá agua caliente y vapor por los orificios de vapor (R). Mantenga presionado el botón de limpieza automática (AUTO CLEAN®) hasta que se haya vaciado toda el agua. Si fuera necesario, gire la plancha de un lado a otro y de adelante hacia atrás.
6. Cuando haya terminado, suelte el botón, pare la plancha sobre el talón de descanso y enchúfela. Caliéntela durante aproximadamente 2 minutos para secar el agua que pueda haber quedado.

Cómo guardar su plancha

1. Desenchufe la plancha y deje que se enfríe.
2. Guárdela en posición vertical, parada sobre talón de descanso para impedir que se filtre agua de la suela.

IMPORTANT SAFETY INSTRUCTIONS

When using your iron, basic safety precautions should always be followed, including the following:

- READ ALL INSTRUCTIONS BEFORE USING.
- Use iron only for its intended use.
- To protect against a risk of electric shock, do not immerse the iron in water or other liquids.
- The iron should always be turned to “Off” before plugging or unplugging from outlet. Never yank cord to disconnect from outlet; instead grasp plug and pull to disconnect.
- Do not allow cord to touch hot surfaces. Let iron cool completely before putting away. Loop cord loosely around the iron when storing.
- Always disconnect iron from electrical outlet when filling with water or emptying and when not in use.
- Do not operate iron with a damaged cord or if the iron has been dropped or damaged. To avoid the risk of electric shock, do not disassemble the iron, take it to a qualified serviceman for examination and repair. Incorrect reassembly can cause a risk of electric shock when the iron is used.
- Close supervision is necessary for any appliance being used by or near children. Do not leave iron unattended while connected or on an ironing board.
- Burns can occur from touching hot metal parts, hot water, or steam. Use caution when you turn a steam iron upside down- there may be hot water in the reservoir.

SPECIAL INSTRUCTIONS

- To avoid a circuit overload, do not operate another high-wattage appliance on the same circuit.
- If an extension cord is absolutely necessary, a 10-ampere cord should be used. Cords rated for less amperage may overheat. Care should be taken to arrange the cord so that it cannot be pulled or tripped over.

SAVE THESE INSTRUCTIONS.

POLARIZED PLUG

This appliance has a polarized plug (one blade is wider than the other). To reduce the risk of electric shock, this plug will fit into a polarized outlet only one way. If the plug does not fit fully in the outlet, reverse the plug. If it still does not fit, contact a qualified electrician. Do not attempt to modify the plug in any way.

TAMPER-RESISTANT SCREW

Warning: This appliance is equipped with a tamper-resistant screw to prevent removal of the outer cover. To reduce the risk of fire or electric shock, **do not attempt to remove the outer cover.** There are no user-serviceable parts inside. Repair should be done only by authorized service personnel.

Note: If the power supply cord is damaged, it should be replaced by qualified personnel or in Latin America by an authorized service center.

Product may vary slightly from what is illustrated.

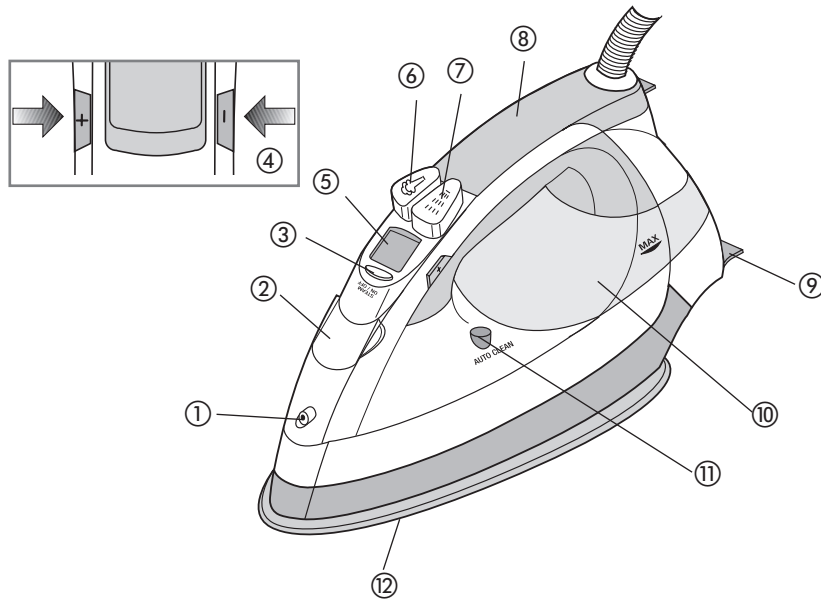

Symbols

- Surge-of-Steam
- Spray
- Auto Off

1. Spray nozzle
2. Water-fill cover
3. Steam On/Off button
4. Fabric temperature selector pushbuttons (+ and -)
5. Multilingual digital display
6. Steam button
7. Spray button
8. Comfort Grip™ handle
9. Heel rest
10. Water tank
11. AUTO CLEAN® button
12. Soleplate

How to Use

This appliance is intended for household use only.

GETTING STARTED

Remove any labels, stickers or tags attached to the body or soleplate of the iron.

Note: Use ordinary tap water for ironing. Do not use water processed through a home softening system.

Important: For optimum performance, let the iron stand for 90 seconds before beginning to iron.

Filling Water Tank

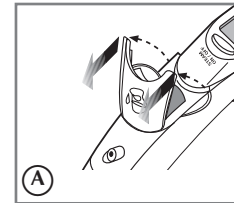

1. Grip each side of the water-fill cover and pull open (A).

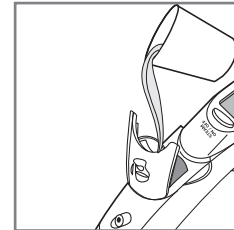

2. Tilt the iron and using a clean measuring cup, pour water into opening until the water reaches the MAX level mark on the water tank (B). Do not overfill.

3. Close the water-fill cover.

Note: If you need to add water while ironing, unplug the iron and follow above steps.

4. Plug the iron into an electrical outlet.

- The iron beeps.
- Digital display window illuminates and fabric setting 1 (ACRYL) displays on the window with a flashing up arrow and a circle around the iron symbol (C).

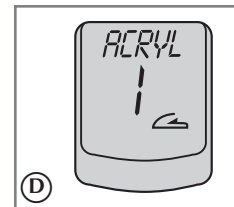
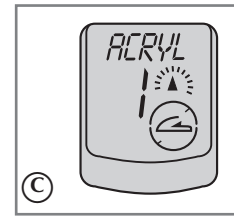

5. Once the iron reaches the preset temperature, it beeps and the display shows the set temperature, fabric type and the iron symbol without the circle (D).

SELECTING FABRIC TEMPERATURE

1. Read garment's label to help you determine fabric type.

Tip: If unsure of a garment's fiber, test a small area (on an inside seam or hem) before ironing.

2. Once you determine the fabric type, select appropriate temperature setting (from 1 to 7).

To set fabric temperature:

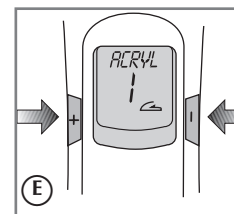

1. Use the pushbuttons on either side of the digital display window (E).

2. Press the (+) button to select a higher setting.

3. Press the (-) button to select a lower setting.

Tip: As a guide, the digital display shows the setting number with the corresponding fabric type.

- Once the iron reaches the selected temperature, it beeps and shows the selected temperature number with corresponding fabric type and the iron symbol.

IRONING WITH STEAM

Smart Steam™ Technology

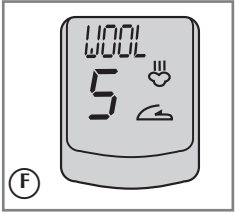

The Smart Steam™ system automatically generates steam at temperature settings between 5 and 7 (F).



Press the Steam On/Off button to turn on the steam function. The Steam symbol on the digital display flashes, indicating that steam function is ready (G).

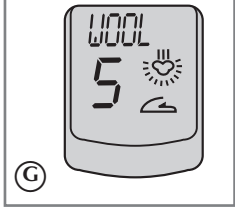

Surge of Steam

Use to remove stubborn creases.

- With the water tank filled to the MAX mark, press appropriate fabric temperature selector pushbutton to select the setting (between 5 and 7) for your fabric. Read garment's label to help you determine fabric type.

Note: Steam is automatically turned off between settings 1 and 4.

- Once you select the appropriate fabric setting, wait for iron to beep and display selected setting.
- Press the surge-of-steam button to generate a burst of steam (H). For best performance, leave an interval of 5 seconds between bursts.

Important: Always stand the iron on its heel rest when powered on but not in use.

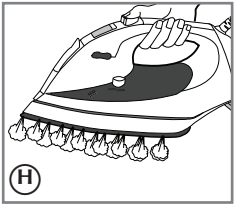

Vertical Steam

Use for removing wrinkles from hanging clothes and drapes.

- Make sure the water tank is filled to the MAX mark and iron is plugged into electrical outlet.
- Hang the garment to be steamed on a clothes hanger. (Curtains or drapes can be steamed once they are hung.)
- Press appropriate fabric temperature selector pushbutton to select appropriate setting (between 5 and 7) for your fabric.
- Hold the iron close to, but not touching, the fabric.

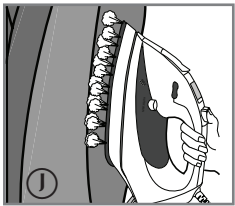

- Pull the fabric tight in your free hand and pump the surge-of-steam button as you move the iron over the fabric (J).

Important: Always stand the iron on its heel rest when powered on but not in use.

USING SPRAY

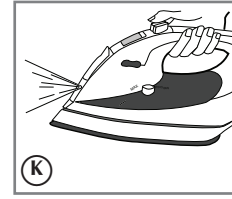

Use to dampen tough wrinkles at any setting (K).

- Be sure the iron is filled with water.
- On first use, pump the spray button several times.

IRONING WITHOUT STEAM

Note: You can use the Steam On/Off button to turn off the steam function in all settings (1-7).

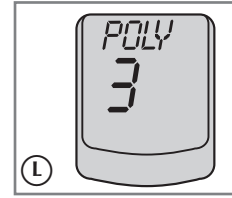

- Select setting 1, 2, 3 or 4 to iron without steam (L). The Smart Steam™ system will automatically turn off and there will not be any steam generated.
- To dry iron at higher settings, empty the water from the reservoir to prevent steaming.
- Plug in the iron, wait until iron beeps and digital display shows selected setting. If the steam symbol is flashing, press the Steam On/Off button to turn off the steam function.

Tip: The steam symbol becomes steady, indicating the steam function is off.

EMPTYING WATER TANK (OPTIONAL)

Note: It is not necessary to empty the water after each use.

- Unplug the iron and let it cool.
- To release the water, hold the iron over a sink with the tip pointing down. Water will empty out of the water-fill opening (M).

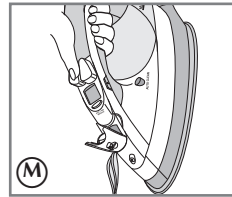

SPECIAL FEATURES

Language Settings

Your iron has a multilingual digital display that lets you select from English, French and Spanish.

To change the language (N):

- Press and hold the (-) button for 2 seconds; the digital display shows EN (for English).
- Press the (-) button again, the display changes to FR (for French).
- Press the (-) button one more time and the digital display changes to ES (Spanish).

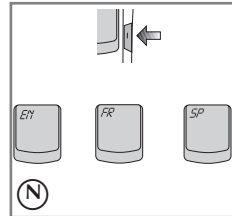

Note: The languages will change in the order listed above.

- To select the displayed language, press the (+) button or wait 3 seconds after the language is displayed.

3-Way Automatic Shutoff

The automatic shutoff feature in your iron works as follows:

- The iron will shut off after 30 seconds of inactivity if left on its soleplate or tipped over on its side. If left vertically on its heel rest, it will shut off after 8 minutes of inactivity (P).

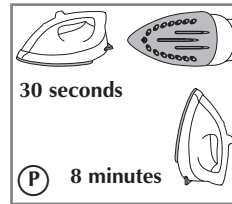

- The unit beeps once and the AUTO OFF symbol flashes on the digital display to let you know the iron has stopped heating (Q).

- After a few seconds, the digital display light goes off.

- If you pick up the iron, an internal motion-sensitive detector is activated and the iron starts heating again.

Tip: You might have to move the iron or shake it gently.

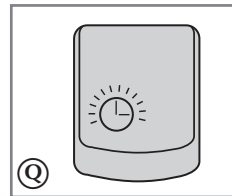

- The unit beeps once, the digital display light comes on and the set temperature is displayed again.

Note: Wait for iron to reheat completely before resuming operation.

Anti-Drip System

The anti-drip system prevents water spotting at low temperatures.

Auto-Clean System

Note: If the auto-clean symbol appears on the digital display, the unit needs cleaning. Follow the procedure under AUTO CLEAN® System.

Care and Cleaning

This product contains no user-serviceable parts. Refer service to qualified service personnel.

Cleaning Outside Surfaces

1. Make sure iron is unplugged and has cooled completely. Wipe the soleplate and outer surfaces with a soft cloth dampened with water. Add mild household detergent. Never use abrasives, heavy-duty cleansers, vinegar or scouring pads that may scratch or discolor the iron.
2. After cleaning, steam iron over an old cloth to remove any residue from the steam vents.

AUTO CLEAN® System

To keep the steam vents free of any buildup, about once a month follow these instructions.

1. Fill the water tank well below the MAX line. Plug in the iron.
2. Select fabric temperature setting 6 and stand the iron on its heel rest.
3. Wait for the iron to beep and display temperature number with corresponding fabric.
4. Unplug the iron and hold over a sink with the soleplate facing down.
5. Press and hold the AUTO CLEAN® button. Be careful, as after several seconds, hot water and steam will come out of the steam vents (**R**). Continue to hold the AUTO CLEAN® button until all the water has emptied. If necessary, rock iron side to side and front to back.
6. When finished, release the button, stand the iron on its heel rest and plug it in. Heat for about 2 minutes to dry out any remaining water.

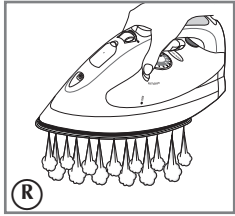

Storing your Iron

1. Unplug the iron and allow it to cool.
2. Store vertically on its heel to prevent water leaking from the soleplate.

¿NECESITA AYUDA?

Para servicio, reparaciones o preguntas relacionadas al producto, por favor llame al número del centro de servicio en el país donde usted compró su producto. NO devuelva el producto al fabricante. Llame o lleve el producto a un centro de servicio autorizado.

DOS AÑOS DE GARANTÍA LIMITADA (No aplica en México, Estados Unidos o Canadá)

¿Qué cubre la garantía?

- La garantía cubre cualquier defecto de materiales o de mano de obra. Aplica no se responsabiliza por ningún costo que exceda el valor de compra del producto.

¿Por cuánto tiempo es válida la garantía?

- Por dos años a partir de la fecha original de compra.

¿Cómo se puede obtener servicio?

- Conserve el recibo original de compra.
- Por favor llame al número del centro de servicio autorizado.

Esta garantía **no** cubre:

- Los productos que han sido utilizados en condiciones distintas a las normales
- Los daños ocasionados por el mal uso, el abuso o negligencia.
- Los productos que han sido alterados de alguna manera
- Los daños ocasionados por el uso comercial del producto
- Los productos utilizados o reparados fuera del país original de compra
- Las piezas de vidrio y demás accesorios empacados con el aparato
- Los gastos de tramitación y embarque asociados al reemplazo del producto
- Los daños y perjuicios indirectos o incidentales

NEED HELP?

For service, repair or any questions regarding your appliance, call the appropriate "800" number on the cover of this book. **Do not** return the product to the place of purchase. **Do not** mail the product back to the manufacturer nor bring it to a service center. You may also want to consult the website listed on the cover of this manual.

One-Year Limited Warranty (Applies only in the United States and Canada)

What does it cover?

- Any defect in material or workmanship; provided; however, Aplica's liability will not exceed the purchase price of the product.

For how long?

- One year after the date of original purchase.

What will we do to help you?

- Provide you with a reasonably similar replacement product that is either new or factory refurbished.

How do you get service?

- Save your receipt as proof of the date of sale.
- Check our on-line service site at www.prodprotect.com/aplica, or call our toll-free number, 1-800-231-9786, for general warranty service.
- If you need parts or accessories, please call 1-800-738-0245.

What does your warranty not cover?

- Damage from commercial use

- Damage from misuse, abuse or neglect
- Products that have been modified in any way
- Products used or serviced outside the country of purchase
- Glass parts and other accessory items that are packed with the unit
- Shipping and handling costs associated with the replacement of the unit
- Consequential or incidental damages (Please note, however, that some states do not allow the exclusion or limitation of consequential or incidental damages, so this limitation may not apply to you.)

How does state law relate to this warranty?

- This warranty gives you specific legal rights, and you may also have other rights that vary from state to state or province to province.

Póliza de Garantía (Válida sólo para México)

Duración

Applica de México, S. de R. L. de C.V. garantiza este producto por 2 años a partir de la fecha original de compra.

¿Qué cubre esta garantía?

Esta Garantía cubre cualquier defecto que presenten las piezas, componentes y la mano de obra contenidas en este producto.

Requisitos para hacer válida la garantía

Para reclamar su Garantía deberá presentar al Centro de Servicio Autorizado la póliza sellada por el establecimiento en donde adquirió el producto. Si no la tiene, podrá presentar el comprobante de compra original.

¿Donde hago válida la garantía?

Llame sin costo al teléfono 01 800 714 2503, para ubicar el Centro de Servicio Autorizado más cercano a su domicilio en donde usted podrá encontrar partes, componentes, consumibles y accesorios.

Procedimiento para hacer válida la garantía

Acuda al Centro de Servicio Autorizado con el producto con la póliza de Garantía sellada o el comprobante de compra original, ahí se reemplazará cualquier pieza o componente defectuoso sin cargo alguno para el usuario final. Esta Garantía incluye los gastos de transportación que se deriven de su cumplimiento.

Excepciones

Esta Garantía no será válida cuando el producto:

- Se hubiese utilizado en condiciones distintas a las normales.
- No hubiese sido operado de acuerdo con el instructivo de uso que le acompaña.
- Cuando el producto hubiese sido alterado o reparado por personas no autorizadas por Applica de México, S. de R. L. de C.V.

Nota: Si el cordón de alimentación es dañado, este debe ser remplazado por el fabricante o por un Centro de Servicio Autorizado para evitar el riesgo.

Por favor llame al número correspondiente que aparece en la lista a continuación para solicitar que se haga efectiva la garantía y donde Ud. puede solicitar servicio, reparaciones o partes en el país donde el producto fué comprado.

Argentina

Servicio Técnico Central
Service New S.R.L.
Atención al Cliente
Ruiz Huidobro 3860
Buenos Aires, Argentina
Tel.: (54-11) 4546-1212

Chile

Servicio Máquinas y
Herramientas Ltda.
Av. Apoquindo No. 4867 -
Las Condes
Santiago, Chile
Tel.: (562) 263-2490

Colombia

PLINARES
Avenida Ciudad de Quito
#88-09
Bogotá, Colombia
Tel. sin costo 01 800 7001870

Costa Rica

Aplicaciones Electromecánicas,
S.A.
Calle 26 Bis y Ave. 3
San Jose, Costa Rica
Tel.: (506) 257-5716/223-0136

Ecuador

Castelcorp
Km 2-1/2 Avenida Juan T.
Marengo junto Dicientro
Guayaquil, Ecuador
Tel.: (5934) 224-7878
224-1767

El Salvador

Sedeblack Calle A San Antonio
Abad y Av. Lisboa, Edif. Lisboa
Local #21
San Salvador, El Salvador
Tel.: (503) 274-1179/274-0279

Guatemala

MacPartes, S.A.
34 Calle 4-14 Zona 9
Frente a Tecun
Guatemala City, Guatemala
Tel.: (502) 331-5020
360-0521

Honduras

Lady Lee
Centro Comercial Mega Plaza
Carretera a la Lima
San Pedro Sula, Honduras
Tel.: (504) 553-1612

México

Art. 123 y José Ma. Marroquí
#28-D Centro.
Mexico D.F.
Tel.: 01 (800) 714-2499
(55) 1106-1400

Nicaragua

H & L Electronic
Zumen 3, C. Arriba y 15
Varas al Sur
Managua, Nicaragua
Tel.: (505) 260-3262

Panamá

Authorized Service Center
Electrodomésticos, S.A.
Boulevard El Dorado, al lado
del Parque de las Mercedes
Panamá, Panamá
Tel.: (507) 236-5404

Perú

Servicio Técnico Central
Fast Service
Calle Jorge Muelle 121
San Borja
Lima Perú
Tel. (0511) 2257391-2230221

Puerto Rico

Buckeye Service
Jesús P. Piñero #1013
Puerto Nuevo, SJ PR 00920
Tel.: (787) 782-6175

Republica Dominicana

Plaza Lama, S.A.
Av, Duarte #94
Santo Domingo,
República Dominicana
Tel.: (809) 687-9171

Trinidad and Tobago

A.S. Bryden & Sons (Trinidad)
Limited
33 Independence Square,
Port of Spain
Trinidad, W.I.
Tel.: (868) 623-4696

Venezuela

Centro Comercial City Market
Diagonal al hotel Melia,
Sabana Grande, Mivel plaza
local 153.
Caracas Venezuela
Tel. 0212-3240969 y
0412-5926308.

Sello del Distribuidor:

Fecha de compra:

Modelo:

Comercializado por:

Applica de México, S. de R. L. de C.V.
Blvd. Manuel Avila Camacho 2900-902,
Fracc Los Pirules
Tlalnepantla, Edo. de México. C.P. 54040.
R. F. C. AME-001026- PE3.

Servicio y Reparación

Art. 123 y José Ma. Marroquí # 28 D
Col. Centro, Mexico D. F., CP 06050

Servicio al Consumidor,

Venta de Refacciones y Accesorios
01 800 714 2503

Marca registrada de *The Black & Decker Corporation*, Towson, Maryland, E.U.
● **BLACKS DECKER** is a trademark of The Black & Decker Corporation, Towson, Maryland, USA

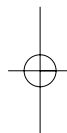

1500 W	120 V ~ 60 Hz
2020 W	220 V ~ 50 Hz
2020 W	220 V ~ 60 Hz

Copyright © 2006 - 2007 Applica Consumer Products, Inc.

Pub. No. 1000003155-00-RV02

Fabricado en la República Popular de China

Impreso en la República Popular de China

Importado por:

Applica de México S. de R.L. de C.V.

Blvd. Manuel Avila Camacho 2900-902, Fracc Los Pirules

Tlalnepantla, Edo. de México. C.P. 54040

Teléfono: (55) 1106-1400

Del interior marque sin costo

01 (800) 714 2503

Made in People's Republic of China

Printed in People's Republic of China

Applica Consumer Products, Inc.

R22006/7-19-22S/E